

# Nouvelle commande pneumatique



**N-Force**  
 TOP CLASS PTO/VALVE CAB AIR CONTROL  
**evo**



Nous vous informons qu'est disponible la nouvelle commande pneumatique N-Force EVO pour actionner la PTO et la benne basculante. Elle ira à remplacer progressivement la commande actuelle N-Force.

## Les caractéristiques principales sont :

- Corps en technopolimere

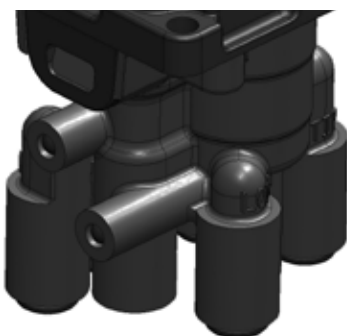

- Raccords automatiques (métriques et en pouces) incorporés

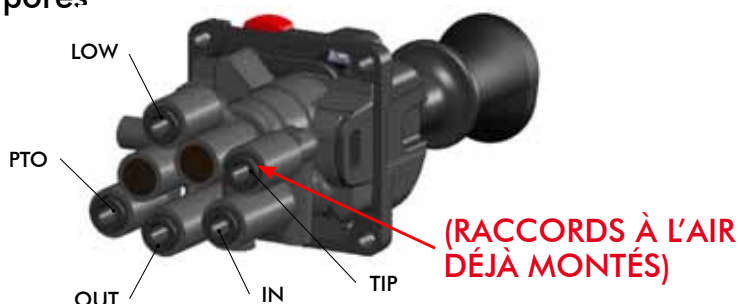

- Il y a un troisième fil par lequel on peut prendre le signal de PTO enclenchée

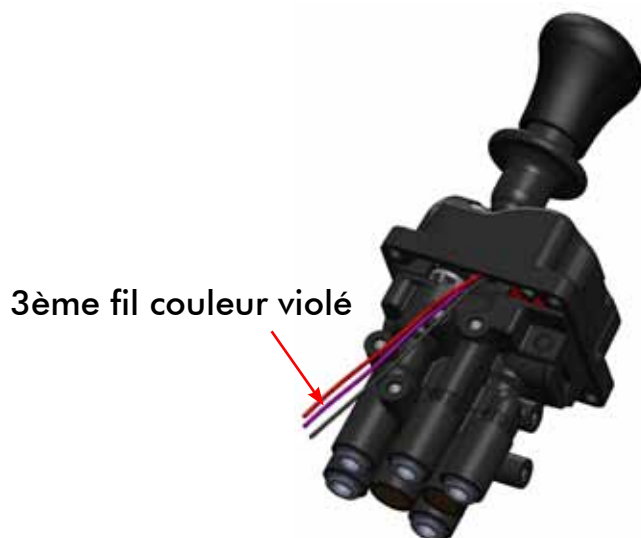

- Version avec levier PTO monobloc



- Version avec levier PTO avec bloc de sécurité

**NOUVEAUTÉ**



1) Taper le bouton

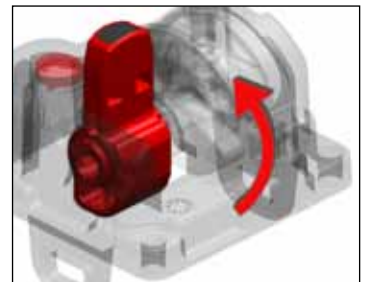
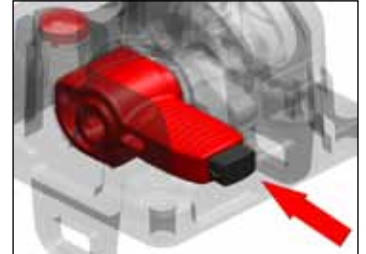

2) Tourner le levier

**Mécanisme de déblocage :** pour actionner la PTO est nécessaire taper le bouton noir et lever le levier. Le mécanisme évite des enclenchements accidentelles de la PTO.

- Il est disponible aussi le raccord courbé 90° code 100-017-00099 qu'on peut insérer dans les raccords à l'air montés en cas de besoin.



**CODIFICATION**

**100001XYPPK**



X = 3 N-FORCE EVO RACCORDS METRIQUES  
X = 9 N-FORCE EVO RACCORDS À POUCES

Y = 1 LEVIER MONOBLOC  
Y = 5 LEVIER AVEC BOUTON DE DÉBLOCAGE



PP = PROGRESSIF D'IDENTIFICATION DE LA APPLICATION DE COMMANDE

K = CLEF DE LA RÉFÉRENCE

## N-Force EVO avec levier PTO monobloc

| Versions disponibles: |                           | Retour à cloche  |   |   |
|-----------------------|---------------------------|--|---|---|
|                       |                           | Automatique "CE"  | Manuel (avec bloc/descente)  | Manuel (avec bloc descente)  |
| Avec commande PTO     | Déblocage automatique PTO | <b>100-001-31003</b><br>Raccord à l'air tuyau de 6   | <b>100-001-31094</b><br>Raccord à l'air tuyau de 6  | <b>100-001-31209</b><br>Raccord à l'air tuyau de 6  |
|                       |                           | <b>100-001-91003</b><br>Raccord à l'air tuyau de 1/4"  | <b>100-001-91094</b><br>Raccord à l'air tuyau de 1/4"   | <b>100-001-91209</b><br>Raccord à l'air tuyau de 1/4"   |
|                       | Déblocage manuel PTO      | <b>100-001-31030</b><br>Raccord à l'air tuyau de 6   | <b>100-001-31067</b><br>Raccord à l'air tuyau de 6  | <b>100-001-31127</b><br>Raccord à l'air tuyau de 6  |
|                       |                           | <b>100-001-91030</b><br>Raccord à l'air tuyau de 1/4"  | <b>100-001-91067</b><br>Raccord à l'air tuyau de 1/4"   | <b>100-001-91127</b><br>Raccord à l'air tuyau de 1/4"   |
| Sans commande PTO     |                           | <b>100-001-31110</b><br>Raccord à l'air tuyau de 6   | <b>100-001-31101</b><br>Raccord à l'air tuyau de 6  | <b>100-001-31218</b><br>Raccord à l'air tuyau de 6  |
|                       |                           | <b>100-001-91110</b><br>Raccord à l'air tuyau de 1/4"  | <b>100-001-91101</b><br>Raccord à l'air tuyau de 1/4"   | <b>100-001-91218</b><br>Raccord à l'air tuyau de 1/4"   |

## N-Force EVO avec levier PTO avec bloc

| Versions disponibles: |                           | Retour à cloche  |   |   |
|-----------------------|---------------------------|--|---|---|
|                       |                           | Automatique "CE"  | Manuel (avec bloc/descente)  | Manuel (avec bloc descente)  |
| Avec commande PTO     | Déblocage automatique PTO | <b>100-001-35005</b><br>Raccord à l'air tuyau de 6   | <b>100-001-35096</b><br>Raccord à l'air tuyau de 6  | <b>100-001-35201</b><br>Raccord à l'air tuyau de 6  |
|                       |                           | <b>100-001-95005</b><br>Raccord à l'air tuyau de 1/4"  | <b>100-001-95096</b><br>Raccord à l'air tuyau de 1/4"   | <b>100-001-95201</b><br>Raccord à l'air tuyau de 1/4"   |
|                       | Déblocage manuel PTO      | <b>100-001-35032</b><br>Raccord à l'air tuyau de 6   | <b>100-001-35069</b><br>Raccord à l'air tuyau de 6  | <b>100-001-35121</b><br>Raccord à l'air tuyau de 6  |
|                       |                           | <b>100-001-95032</b><br>Raccord à l'air tuyau de 1/4"  | <b>100-001-95069</b><br>Raccord à l'air tuyau de 1/4"   | <b>100-001-95121</b><br>Raccord à l'air tuyau de 1/4"   |

| ETAIT                       |                                | DEVIENT                     |                                      |                                |   |
|-----------------------------|--------------------------------|-----------------------------|--------------------------------------|--------------------------------|---|
| N-FORCE                     |                                | N-FORCE EVO                 |                                      |                                |   |
| Raccords à l'air tuyau de 6 | Raccords à l'air tuyau de 1/4" | Raccords à l'air tuyau de 6 | Raccords à l'air tuyau de 6 + switch | Raccords à l'air tuyau de 1/4" | Raccords à l'air tuyau de 1/4" + switch |
| 10000171003                 | 10000181003                    | 10000131003                 | 10000135005                          | 10000191003                    | 10000195005                             |
| 10000171030                 | 10000181030                    | 10000131030                 | 10000135032                          | 10000191030                    | 10000195032                             |
| 10000171067                 | 10000181067                    | 10000131067                 | 10000135069                          | 10000191067                    | 10000195069                             |
| 10000171094                 | 10000181094                    | 10000131094                 | 10000135096                          | 10000191094                    | 10000195096                             |
| 10000171101                 | 10000181101                    | 10000131101                 |                                      | 10000191101                    |   |
| 10000171110                 | 10000181110                    | 10000131110                 |                                      | 10000191110                    |   |
| 10000171127                 | 10000181127                    | 10000131127                 | 10000135121                          | 10000191127                    | 10000195121                             |
| 10000171209                 | 10000181209                    | 10000131209                 | 10000135201                          | 10000191209                    | 10000195201                             |
| 10000171218                 | 10000181218                    | 10000131218                 |                                      | 10000191218                    |   |